



ALBERT

i-Size Baby Car Seat
i-Size Babyschale



**FOR THE LITTLE ONES
FÜR UNSERE KLEINSTEN**

40–85 cm, up to / bis zu 13 kg



I-SIZE, ECE R129/00

When used with / gemeinsam mit
Albert i-Size Base



INSTALLATION

with ISOFIX and support leg
mit ISOFIX und Stützbein

Say Hi to Albert!
Smart and beautiful –
The perfect fit for
your baby.

Das ist Albert!
Smart und schick ist er
der perfekte Begleiter
für Ihr Baby.

- | | |
|---|---|
|  Product Parts |  Sitz-Komponenten |
|  Placing Your Baby |  Richtige Sicherung Ihres Kindes |
|  Adjusting Headrest and Handle |  Verstellbare Kopfstütze und Tragegriff |
|  Installation Using Albert i-Size Base |  Installierung mit Albert i-Size Base |
|  Installation Using a Seatbelt |  Installierung mit Sicherheitsgurt |
|  Using the Canopy |  Nutzung des Sonnenschutzes |
|  Washing the Product |  Reinigung des Produktes |
|  Important Information |  Wichtige Informationen |

EN For the maximum protection and comfort of your child, it is essential that you read through the entire manual carefully and follow all instructions on how to install and use the product. Always keep it in the storage compartment of your seat. Also read the instructions in the vehicle owner's manual related to child safety seats. If not operated correctly it may result in serious injuries or even death.

NOTICE

This is an "i-Size" Child Restraint System. It is approved to Regulation No. 129/00 for use in "i-Size compatible" vehicle seating positions as indicated by vehicle manufacturer in the vehicle users' manual. If in doubt, consult either the child restraint manufacturer or the retailer.

Only use this product on a forward-facing seat. Do not place rear-facing car seats on front seats with airbags. This product has been approved according to the strictest European safety standards (ECE R129/00) and is suitable for rearward facing (40–85 cm) with ISOFIX and support leg anchoring systems.

DE Um höchste Sicherheit und Komfort für Ihr Kind zu gewährleisten, ist es unerlässlich, dass Sie das gesamte Handbuch sorgfältig lesen und allen Anweisungen zur Installation und Benutzung des Produktes genau folgen. Bewahren Sie dieses Handbuch im Aufbewahrungsfach unter dem Sitz auf. Lesen Sie ebenfalls die Anweisungen im Handbuch Ihres Fahrzeugs bezüglich Kindersitze. Eine falsche Verwendung des Sitzes kann zu lebensgefährlichen oder lebensbedrohenden Verletzungen Ihres Kindes führen.

ANMERKUNG

Dies ist ein „i-Size“ Kinder-rückhaltesystem. Es erfüllt die Regulierung Nr. 129/00 für die Nutzung in „i-Size kompatiblen“ Autositzpositionen Ihres Fahrzeugs, die im Handbuch Ihres Fahrzeugs ausgewiesen sind. Setzen Sie sich im Zweifelsfall mit dem Hersteller oder Händler des Kindersitzes in Verbindung.

Verwenden Sie dieses Produkt nur auf einem nach vorne gerichteten Sitz. Platzieren Sie keine rückwärts gerichteten Kindersitze auf Vordersitzen mit Airbags. Dieses Produkt ist nach strengsten europäischen Sicherheitsstandards (ECE R129/00) zugelassen für rückwärts gerichtete ISOFIX Systeme (40–85 cm) mit Stützbein und Ankerarm.

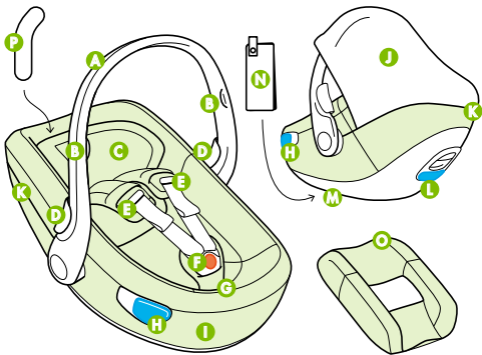

- | | |
|--|--|
| A Carrying handle | A Tragegriff |
| B Small slots for fixing the sun canopy | B Steckplätze für Sonnenschutz |
| C Adjustable head rest | C Verstellbare Kopfstütze |
| D Handle release buttons | D Verstelltasten Tragegriff |
| E Harness adjuster | E Gurtanpassungsknopf |
| F Belt buckle | F Gurtschloss |
| G Crotch strap | G Schrittgurt |
| H 2 guides for car lap belt | H 2 Beckengurt-Führungen |
| I Fabric cover | I Stoffbezug |
| J Integrated sun canopy | J Integrierter Sonnenschutz |
| K Pocket for sun canopy | K Fach für Sonnenschutz |
| L Guide for car shoulder belt | L Schultergurt-Führung für den Autogurt |
| M Storage compartment for user manual | M Aufbewahrungsfach für Handbuch |
| N User manual | N Handbuch |
| O Newborn pillow | O Neugeboren-Einsatz |
| P Fabric cover installation tool | P Werkzeug zur Montage des Stoffbezugs |

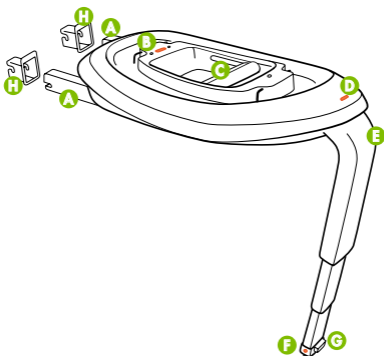

A ISOFIX connectors

B Colour indicator for connectors

C Release button for connectors

D Colour indicator for child seat

E Support leg

F Colour indicator for support leg

G Release button for support leg

H ISOFIX guides

A ISOFIX-Ankerarme

B Farbindikator für die Ankerarme

C Entriegelungstaste für die Ankerarme

D Farbindikator für den Kindersitz

E Stützbein

F Farbindikator für das Stützbein

G Entriegelungstaste für das Stützbein

H ISOFIX-Führungen

Please check your vehicle manufacturer's handbook to locate the ISOFIX anchor points. The base will not fit every vehicle. To find out if the base fits your car, please check **swandoo.com/albert-isofix**

Bitte lesen Sie im Handbuch Ihres Autoherstellers nach, wo sich die ISOFIX-Ankerpunkte befinden. Die Base ist nicht für jedes Auto geeignet. Um herauszufinden, ob sie in Ihr Auto passt, gehen Sie bitte auf **swandoo.com/albert-isofix**





0-6 KG
40-60 CM



PLACING THE NEWBORN PILLOW

- 1 Feed the shoulder harness through the hole of the newborn pillow.
- 2 Clad the head rest with the pillow.

INSTALLATION DER NEUGEBOREN-EINSATZ

- 1 Fädeln Sie die Schultergurte durch das Loch der Einlage.
- 2 Stülpen Sie die Einlage über die Kopfstütze.



6-13 KG
60-85 CM

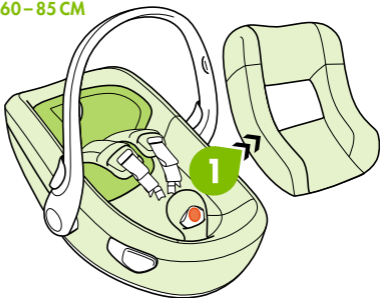

REMOVING THE NEWBORN PILLOW

- 1 Remove the pillow from the head rest and pull the pillow away from the seat.

ENTFERNEN DER NEUGEBOREN-EINSATZ

- 1 Ziehen Sie die Einlage von der Kopfstütze ab und heben Sie sie vom Sitz weg.

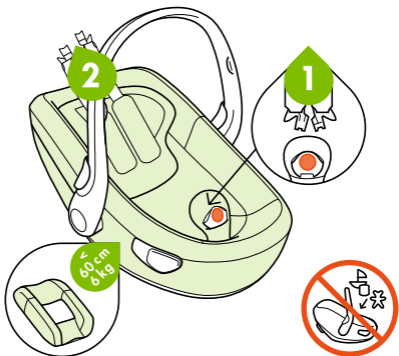

PLACING YOUR BABY

! Notice: Please always use the attached pillow for babies below 6 kg.

- 1** Press the red button of the buckle to open it.
- 2** Rise the shoulder harness of the child seat.
- 3 – 5** on next page

RICHTIGE SICHERUNG IHRES KINDES

! Bitte benutzen Sie für Babies unter 6 kg immer die mitgelieferte Neugeborenen-Einsatz.

- 1** Drücken Sie den roten Knopf des Schloßes um es zu öffnen.
- 2** Heben Sie die Schultergurte des Kindersitzes an.
- 3 – 5** auf der nächsten Seite



Warning: Never leave your child unattended in a child seat, not even for a short time.

Warnung: Lassen Sie Ihr Kind niemals unbeaufsichtigt in einem Kindersitz, auch nicht für eine kurze Zeit.



Warning: You shouldn't have your child sitting in a car seat for more than two hours at a time.

Warnung: Ihr Kind sollte niemals länger als 2 Stunden ohne Unterbrechung im Kindersitz sitzen.



3 Place your baby into the child seat.

4 Put the buckle back together until you hear a "Click".

5 Adjust the length of the harness to suit your baby.

3 Setzen Sie Ihr Baby in den Kindersitz.

4 Stecken Sie den Gurt in das Schloss bis Sie es einrasten hören.

5 Passen Sie die Länge der Sitzgurte an den Körper Ihres Babys an.



Notice: Make sure you can fit no more than one finger between the harness and your baby (1 cm). If you cannot tighten the seat appropriately, stop using the seat immediately and contact your retailer.

Anmerkung: Gehen Sie sicher, dass der Abstand zwischen dem Sitzgurt und Ihrem Baby nicht mehr als eine Fingerbreite beträgt (1 cm). Wenn Sie den Sitzgurt nicht angemessen anziehen können, benutzen Sie den Sitz nicht weiter und kontaktieren Sie Ihren Händler.



Warning: Never use this seat if the harness is damaged, twisted or worn-out.

Warnung: Benutzen Sie diesen Sitz niemals, wenn der Sitzgurt beschädigt, verdreht oder abgenutzt ist.



Adjust the headrest position whilst your baby is in the child seat.

Passen Sie die Position der Kopfstütze an, während sich Ihr Baby im Sitz befindet.



Always secure your baby with the seat harness. Never take your child out of the child safety seat when the vehicle is moving.

Never use the product in any configuration or assembling method not shown in the instructions.

Always cover the product when exposed to direct sunlight. Parts of the seat may get too hot for your child's skin. Check the temperature before placing your child into the seat.

Make sure the seat harness is fastened tightly around the pelvis of your child.



Sichern Sie Ihr Baby stets mit dem Sitzgurt. Nehmen Sie Ihr Kind niemals aus der Babyschale während sich das Fahrzeug in Bewegung befindet.

Nehmen Sie das Produkt niemals in einer anderen Konfiguration oder Montageart in Benutzung als in den Anweisungen beschrieben.

Bedecken Sie den Sitz immer, wenn er direktem Sonnenlicht ausgesetzt ist. Teile können für die Haut Ihres Kindes zu heiß werden. Kontrollieren Sie die Temperatur bevor Sie Ihr Kind in den Sitz setzen.

Gehen Sie sicher, dass der Sitzgurt fest um das Becken Ihres Kindes angezogen ist.

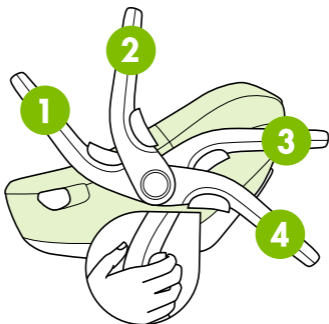

Notice: Make sure the handle is locked in position **1** when you use the product in the car.

Anmerkung: Gehen Sie sicher, dass der Tragegriff in der Position **1** eingerastet ist, wenn Sie das Produkt im Auto verwenden.



Notice: Make sure the handle is locked in position **2** when you lift it up.

Anmerkung: Gehen Sie sicher, dass der Tragegriff in Position **2** eingerastet ist, wenn Sie den Sitz anheben.

! Prevent the product from becoming trapped or weighed down by luggage or any heavy objects.

Make sure that the product, its rigid items and plastic parts are located and installed in a way that they are not liable, during everyday use of the vehicle, to become trapped by a moveable seat or in a door of the vehicle.

! Verhindern Sie, dass das Produkt von Gepäckstücken oder anderen schweren Objekten eingeklemmt oder beschwert wird.

Stellen Sie sicher, dass das Produkt, sämtliche harten Bestandteile und Plastikteile so installiert sind, dass sie im täglichen Gebrauch nicht von einem beweglichen Sitz oder einer Türe des Fahrzeuges eingeklemmt werden können.

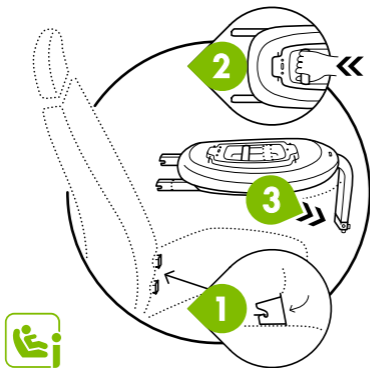

PREPARING THE ISOFIX BASE

- 1 Place the two ISOFIX guides on both ISOFIX anchor points between the seat and the seat back.
- 2 Extend the ISOFIX connectors by pushing the release button for the connectors forward.
- 3 Fold out the support leg.

VORBEREITUNG DER ISOFIX BASE

- 1 Platzieren Sie beide ISOFIX-Führungen auf die Ankerpunkte zwischen dem Sitz und der Rückenlehne.
- 2 Ziehen Sie die ISOFIX-Ankerarme mithilfe der Entriegelungstaste nach vorne raus.
- 3 Klappen Sie das Stützbein aus.

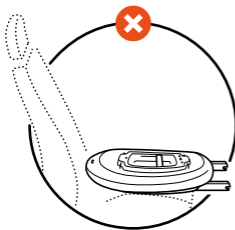

Warning: Never use the product in any configuration or assembly method not shown in the instructions.

Warnung: Verwenden Sie das Produkt nie in einer anderen Konfiguration oder Montageart als in den Anweisungen beschrieben.

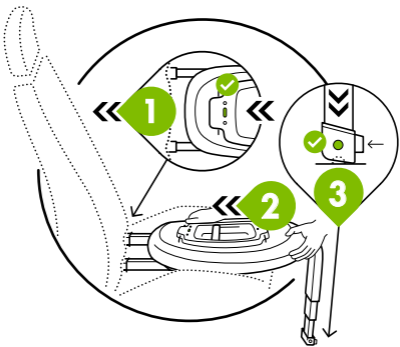

INSTALLING THE BASE

- 1 Insert both connectors into the ISOFIX anchor points until you hear a "Click". Check that the indicator for connectors have turned green.
- 2 Place both hands on the ISOFIX Base and push it against the car seat as strongly as possible until it is firmly positioned.
- 3 Push the release button for the support leg and move the leg downwards until it reaches the floor of the car. Check that the indicator for the support leg is green.

INSTALLATION DER BASE

- 1 Führen Sie beide ISOFIX-Ankerarme in die Ankerpunkte bis Sie ein „Klick“ hören. Gehen Sie sicher, dass der Indikator der Ankerarme grün erscheint.
- 2 Drücken Sie mit beiden Händen gegen die Base Richtung Rückenlehne bis die Base fest sitzt.
- 3 Drücken Sie die Entriegelungstaste des Stützbeins und bewegen Sie das Bein nach unten bis es den Boden des Autos erreicht. Überprüfen Sie, dass der Indikator für das Stützbein grün ist.



Warning: Watch your fingers when folding or unfolding the ISOFIX Base leg.

Warnung: Passen Sie auf ihre Finger auf wenn Sie das Bein der ISOFIX Base ein- und ausklappen.

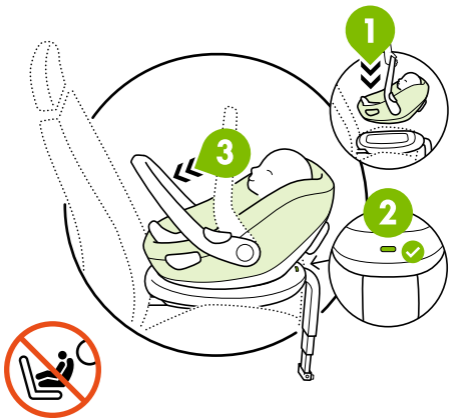

PLACING THE SEAT

❗ Before placing the seat, make sure that the ISOFIX Base is properly installed and read the Albert seat user manual on how to use the seat correctly.

- 1 Place the seat on the base until you hear a "Click".
- 2 Check that the indicator for the seat of the ISOFIX Base is green.
- 3 Put the handle of the seat into the indicated position.

DEN SITZ PLATZIEREN

❗ Stellen Sie vor der Installation des Sitzes sicher, dass die ISOFIX Base korrekt installiert ist und lesen Sie sich das Handbuch des Albert Kindersitzes über die Nutzung durch.

- 1 Platzieren Sie den Sitz auf der Base bis Sie ein „Klick“ hören.
- 2 Gehen Sie sicher, dass der Indikator der ISOFIX Base grün erscheint.
- 3 Stellen Sie den Tragegriff des Sitzes in die angezeigte Position.



Notice: Make sure the handle is locked in the indicated position when you use the product in the car.

Anmerkung: Gehen Sie sicher, dass der Tragegriff in der angezeigten Position ist, wenn Sie das Produkt im Auto verwenden.

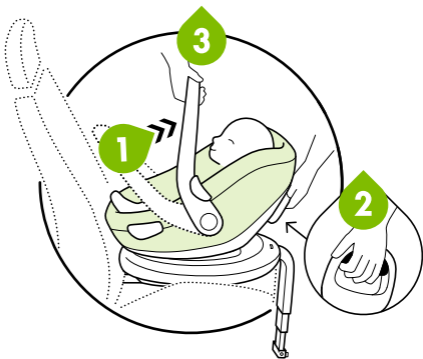

UNLOCKING THE SEAT

- 1 Put the handle of the seat into the indicated position.
- 2 Push the release button at the back of the seat.
- 3 Lift the seat.

DEN SITZ ENTRIEGELN

- 1 Stellen Sie den Tragegriff in die angezeigte Position.
- 2 Drücken Sie den Auslöseknopf auf der Rückseite des Sitzes.
- 3 Heben Sie den Sitz an.



Notice: Make sure the handle is locked in the indicated position when you lift it up.

Anmerkung: Gehen Sie sicher, dass der Tragegriff in der gezeigten Position eingerastet ist, wenn Sie den Kindersitz anheben.

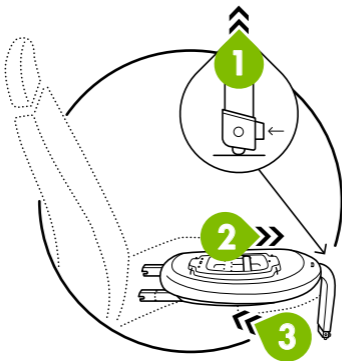

REMOVING THE BASE

- 1 Push the release button for the support leg and move the leg upwards.
- 2 Push and hold the release button for the ISOFIX connectors and pull the ISOFIX Base away from the car seat.
- 3 Fold in the support leg.

DIE BASE ENTFERNEN

- 1 Drücken Sie die Entriegelungstaste des Stützbeins und bewegen Sie es nach oben.
- 2 Drücken und halten Sie die Entriegelungstaste der ISOFIX-Ankerarme und ziehen Sie die Base vom Autositz weg.
- 3 Klappen Sie das Stützbein ein.



Notice: The front support leg must make full and firm contact with the vehicle floor. The support leg must never be suspended in mid-air or supported by other objects. Do not place the front support leg on a floor storage compartment lid.

Anmerkung: Das Stützbein muss immer festen Kontakt mit dem Fahrzeugboden haben. Es darf nie frei in der Luft schweben oder durch andere Objekte gestützt werden. Platzieren Sie das Stützbein nie auf einer Aufbewahrungsklappe.



Warning: Make sure that the support leg does not raise the base from the surface of the vehicle seat.

Warnung: Das Stützbein darf die Base nicht vom Autositz anheben.



Warning: Do not place any objects in the foot well in front of the base.

Warnung: Stellen Sie keine Objekte in den Fußraum vor die Base.



Notice: The base should always be installed correctly, even when not in use. In a crash or sudden stop, the unsecured base may harm other occupants.

Anmerkung: Auch eine unbenutzte Base muss immer korrekt installiert sein. Im Falle eines plötzlichen Haltens oder Unfalls könnte eine ungesicherte Base Mitfahrende verletzen.



This product should be replaced when it has been subject to violent stress in an accident.

The correct fitting of the ISOFIX and support leg anchoring systems is of vital importance for the safety of your child.



Nach einem Unfall sollte das Produkt ersetzt werden.

Die korrekte Installation der ISOFIX-Ankerarme und des Stützbeins ist von lebenswichtiger Bedeutung für die Sicherheit Ihres Kindes.

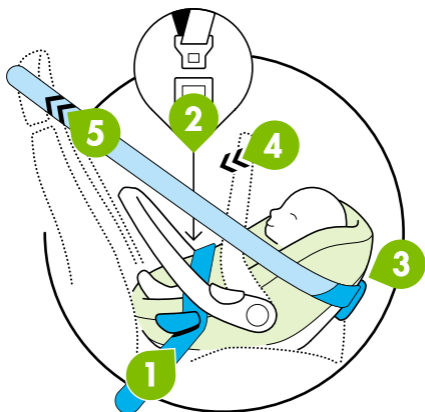

INSTALLATION WITH SEATBELT

! Please place the child seat on the car seat exactly as the illustration shows.

Only use the child seat on a forward-facing car seat that is fitted with a 3-point safety belt that complies with the ECE R16 and GB14166 standards (at a minimum).

- 1** Feed the car seat belt through the lap belt guides.
- 2** Lock it until you hear a "Click".
- 3** Pass through the shoulder belt guide at the back of the child seat.
- 4** Put the handle of the seat into the indicated position.
- 5** Fasten the car seat belt tightly.

INSTALLATION MIT SICHERHEITSGURT

! Bitte platzieren Sie die Babyschale auf dem Autositz exakt wie in der Illustration gezeigt.

Verwenden Sie die Babyschale nur auf einem nach vorne gerichteten Autositz, der mit einem 3-Punkt-Sicherheitsgurt ausgestattet ist, welcher den Normen ECE R16 und GB14166 entspricht (mindestens).

- 1** Ziehen Sie den Autogurt durch die Beckengurt-Führungen.
- 2** Schließen Sie ihn bis Sie ein „Klick“ hören.
- 3** Lassen Sie den Gurt durch die Schultergurt-Führungen auf der Rückseite des Sitzes laufen.
- 4** Stellen Sie den Tragegriff in die angezeigte Position.
- 5** Ziehen Sie den Autogurt fest an.

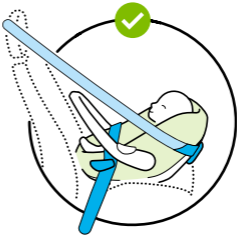

Warning: The product may only be installed in a rear-facing position in your car.

Warnung: Das Produkt darf nur in einer rückwärts gerichteten Position in Ihrem Auto installiert werden.

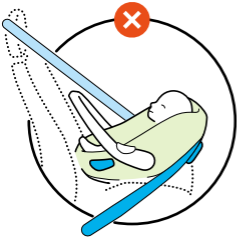

Warning: The three-point belt must only be passed through the designated guides. The belt guides are described in detail in this manual and are marked in blue on the infant car seat.

Warnung: Führen Sie den 3-Punkt-Gurt nur durch die dafür bestimmten Führungen. Diese sind in diesem Handbuch im Detail erklärt und auf der Babyschale in blau markiert.



Warning: The safest place for your baby is the rear of your car. However, if you need to install the seat in the front passenger seat, please ensure that the airbag is deactivated.



Warnung: Der sicherste Ort für Ihr Baby ist der hintere Teil Ihres Fahrzeugs. Falls Sie den Sitz dennoch auf dem vorderen Beifahrersitz installieren müssen, gehen Sie sicher, dass der Airbag unbedingt deaktiviert ist.



Warning: Make sure that the belt holding the seat to the vehicle is tight and not damaged, twisted or worn-out.

Warnung: Gehen Sie sicher, dass der Autogurt, der die Babyschale auf dem Autositz befestigt, fest angezogen, nicht beschädigt, verdreht oder abgenutzt ist.



Warning: Make sure that the legs of your baby are secured under the car belt.

Warnung: Gehen Sie sicher, dass sich die Beine Ihres Babies gesichert unter dem Autogurt befinden.



Do not use any load bearing contact points other than those described in the instructions and marked on the child restraint.

The seat should always be securely belted in the car even when not in use. In a crash or sudden stop, the unsecured seat may harm other occupants.

Make sure the fold-down rear seat is locked into position.

After an accident, the product and your car seat belts should be replaced. Although they may look undamaged, they may not be able to protect your child as well as they should.

Make sure luggage or other objects are properly secured. Unsecured luggage may cause severe injuries to children and adults in an accident.



Verwenden Sie keine Lastenpunkte, die nicht in diesem Handbuch beschrieben und auf dem Produkt markiert sind.

Der Sitz sollte im Fahrzeug immer mit dem Gurt gesichert installiert sein, selbst wenn er nicht in Gebrauch ist. Im Falle eines Aufpralls oder abrupten Haltens könnte der ungesicherte Sitz andere Insassen verletzen.

Nach einem Unfall sollten das Produkt und Ihre Autogurte ersetzt werden. Auch wenn sie keine offensichtlichen Schäden aufweisen, können sie Ihr Kind möglicherweise nicht mehr so gut sichern wie sie es sollten.

Gehen Sie sicher, dass Gepäckstücke und andere Objekte angemessen gesichert sind. Ungesichertes Gepäck kann im Falle eines Unfalls Kindern ebenso wie Erwachsenen schwere Verletzungen zufügen.

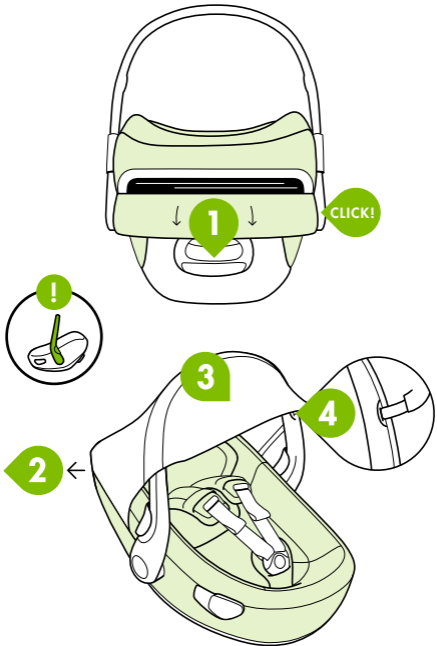

USE OF THE SUN CANOPY

- 1 Open the pocket of the canopy.
- 2 Extract the canopy.
- 3 Make sure the handle is in the vertical position, then pull the canopy over it.
- 4 Fix the canopy by inserting the arched structure on the indicated handle slots.

MONTAGE DES SONNENSCHUTZES

- 1 Öffnen Sie das Fach für den Sonnenschutz.
- 2 Entnehmen Sie den Sonnenschutz.
- 3 Der Tragegriff muss sich in vertikaler Position befinden. Ziehen Sie den Sonnenschutz darüber.
- 4 Fixieren Sie den Schutz indem sie den Bogen an den Steckplätzen am Griff befestigen.

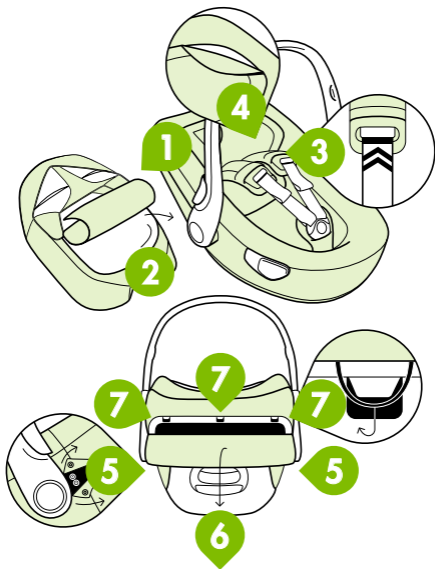

REMOVING THE COVER

- 1 Remove the newborn pillow. (If in use)
- 2 Open the back pocket to remove the padding.
- 3 Remove harness covers.
- 4 Remove the headrest cover.
- 5 Unfasten the snap buttons on both sides.
- 6 Open the pocket of the sun canopy.
- 7 Unhook the 3 elastic latches.
- 8 – 12 on next page

ABNEHMEN DES STOFFBEZUGS

- 1 Entfernen Sie den Neugeborenen-Einsatz. (falls verwendet)
- 2 Öffnen Sie die hintere Tasche, um das Polster zu entfernen.
- 3 Ziehen Sie die Sicherheitsgurte durch die Gurtpolster.
- 4 Lösen Sie den Stoffbezug von der Kopfstütze.
- 5 Lösen Sie die Schnappverschlüsse auf beiden Seiten.
- 6 Öffnen Sie die Tasche für den Sonnenschutz.
- 7 Lösen Sie die 3 Elastikbänder.
- 8 – 12 auf der nächsten Seite

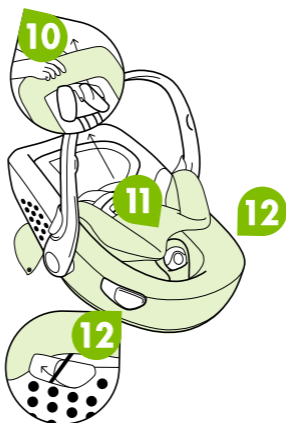
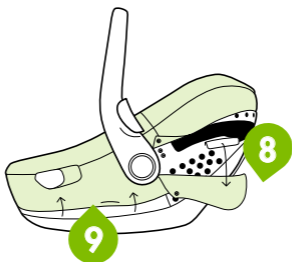

8 Remove the cover from the pocket.

9 Loosen the cover by lifting it up.

10 Pull out the head rest from the back.

11 Remove the cover.

12 Unhook the elastic latches from both sides.

8 Entfernen Sie den Überzug von der Tasche.

9 Lösen Sie den Bezug durch Anheben.

10 Ziehen Sie die Kopfstütze von hinten heraus.

11 Entfernen Sie den Stoffbezug.

12 Entfernen Sie die Schlaufen auf beiden Seiten vom Haken.

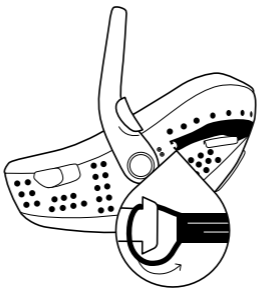

REMOVING SUN CANOPY

Unhook the elastic latch from both sides.

ABNEHMEN DES SONNENSCHUTZES

Entfernen Sie die Schlaufen auf beiden Seiten vom Haken.

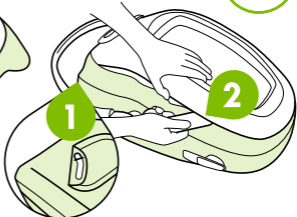
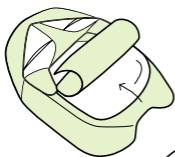

REPOSITIONING THE COVER

1 The fabric installation tool is under the left side of the newborn pillow.

2 Use it to push the cover into the right position.

! Make sure to put the covers back the same way they previously were. You can follow the previous steps in reverse order to make sure everything is in its place.

BEZIEHEN DES SITZES

1 Das Montagewerkzeug für den Stoffbezug befindet sich unter dem Kopfpolster auf der linken Seite.

2 Benutzen Sie es um den Bezug zu positionieren.

! Stellen Sie sicher, dass Sie die Stoffbezüge so anlegen wie sie waren. Folgen Sie den vorhergehenden Schritten in der umgekehrten Reihenfolge damit alles an seinem Platz ist.



Hand wash recommended (max. 30°C).

Use mild detergents.

Do not iron, dry clean, bleach or tumble dry. Keep away from direct heat.

Do not use bleach, abrasive or upholstery cleaning agents.

Clean the plastic parts and the integrated harness system with a mild detergent and warm water.



The fabric cover is a safety feature and the product should never be used without it.

If the cover needs replacing at any time, only use official Swandoo Albert fabrics.

Your Swandoo Albert must undergo regular maintenance. Do not use lubricants or aggressive cleaning agents.

Handwäsche empfohlen (max. 30°C).

Benutzen Sie milde Reinigungsmittel.

Nicht bügeln, chemisch reinigen, bleichen, oder im Trockner trocknen.

Benutzen Sie keine bleichenden, schleifenden oder scheuernden Reinigungsmittel.

Reinigen Sie die Plastikkomponenten und das integrierte Gurtsystem mit warmen Wasser und einem milden Reinigungsmittel.



Der Stoffbezug trägt zur Sicherheit des Sitzes bei. Das Produkt darf niemals ohne ihn benutzt werden.

Falls der Bezug ersetzt werden muss, ersetzen Sie ihn nur mit offiziellen Swandoo Albert Bezügen.

Ihr Swandoo Albert muss einer regelmäßigen Wartung unterzogen werden. Verwenden Sie keine Schmier- oder aggressive Reinigungsmittel.

WARNING

Only adults should fix or adjust the product.

Do not make any changes to the product whatsoever. This could affect its performance and make it unsafe.

Do not use the product with damaged or missing parts.

Do not use a second-hand child seat or child seat whose history you do not know. Please check the certification labels of the product. It is dangerous to use unauthorized or changed products!

Do not use the product if there is any evidence of unlicensed modification.

Do not remove any labels on the product. They contain important information.

Never use the seat as a shopping bag or as a means for transporting something.

In the event of an emergency, it is important to release the child quickly. This means that the buckle is not fully tamper-proof and therefore your child should never play with the buckle.

WARNUNG

Nur Erwachsene dürfen das Produkt installieren oder einstellen.

Nehmen Sie keinerlei Anpassungen an dem Produkt vor. Dies kann seine Leistung und Sicherheit beeinträchtigen.

Benutzen Sie das Produkt nicht wenn es beschädigt ist oder Komponenten fehlen.

Benutzen Sie keine Second-hand-Babyschale oder Sitze, dessen Geschichte Sie nicht kennen. Kontrollieren Sie bitte das Sicherheitszeichen des Produktes. Es ist gefährlich nicht autorisierte oder veränderte Produkte zu verwenden!

Benutzen Sie das Produkt nicht, wenn es Anzeichen von unbefugter Veränderung aufweist.

Entfernen Sie keine Etiketten und Labels am Produkt. Diese beinhalten wichtige Informationen.

Benutzen Sie den Sitz niemals als Einkaufstasche oder als zweckentfremdetes Transportmittel.

Im Notfall ist es wichtig, dass Sie das Kind schnell von dem Sitz lösen können. Aus diesem Grund ist das Gurtschloss nicht komplett gegen Eingriffe gesichert. Das Kind sollte daher nie mit dem Schloss spielen.

WARRANTY

Our warranty of 2 years reflects our confidence in the high quality of our design, engineering, production and product performance. In case of defect, please present your proof of purchase and the product's serial number which is located on the bottom of the product.

The 2 year warranty covers all manufacturing and material defects existing at the date of purchase, or appearing within 2 years from the date of purchase from the retailer. This warranty does not cover damages caused by normal wear and tear, negligence, accidents, abuse or a result of failing to comply with the user manual.

You can extend your product warranty to 3 years for free, simply by registering your product online. In order to do so, scan the QR-Code on the handle of your Albert i-Size Baby Car Seat, or on the back of your Albert i-Size Base. You can also visit **swandoo.com/register-product**.

If you have any questions or concerns about this product, or this user manual, please contact us before using the product. We are looking forward to hearing from you.



Please recycle

GARANTIE

Die 2-jährige Garantie spiegelt unser Vertrauen in die hohe Qualität von Design, Technik, Produktion und Produkt-Performance wieder. Im Falle eines Defektes weisen Sie bitte Ihre Rechnung und die Seriennummer vor, welche auf der Unterseite des Produktes zu finden ist.

Die 2-jährige Garantie gilt für alle Fabrikations- und Materialmängel, welche beim Kaufzeitpunkt bereits vorhanden sind oder aber innerhalb von 2 Jahren ab Kaufzeitpunkt vom Händler auftreten. Alle Teile, inklusive Überzug, Kopf- und Schulterpolster haben nur eine 6-monatige Garantie.

Sie können die Produktgewährleistung kostenlos auf 3 Jahre verlängern indem Sie ihr Produkt einfach online registrieren. Scannen Sie dazu den QR-Code auf der Rückseite ihrer Albert i-Size Base. Ebenso können Sie **swandoo.com/register-product** besuchen.

Falls Sie Fragen oder Bedenken zu diesem Produkt oder Benutzerhandbuch haben, kontaktieren Sie uns bitte bevor Sie das Produkt verwenden. Wir freuen uns, von Ihnen zu hören.

